

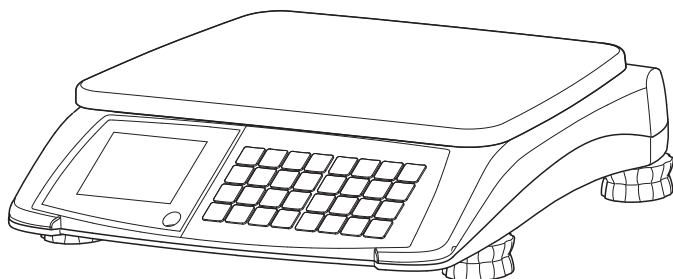

Bedienungsanleitung

# **OHAUS Aviator 5000**





# Inhaltsverzeichnis

<b>1</b>	<b>Ihre neue Ladenwaage</b> .....	<b>4</b>
1.1	Die wichtigsten Funktionen .....	4
1.2	Geräteübersicht .....	4
1.3	Sicherheitshinweise .....	7
1.4	Eichhinweise .....	7
<b>2</b>	<b>Aufstellen</b> .....	<b>8</b>
2.1	Lieferumfang .....	8
2.2	Anforderungen an den Installationsort der Waage .....	8
2.3	Waage aufstellen .....	8
2.4	Batterien einsetzen .....	9
2.5	An die Netzstromversorgung anschließen .....	10
2.6	Waage ein-/ausschalten .....	10
2.7	Reinigung .....	10
<b>3</b>	<b>Betrieb</b> .....	<b>11</b>
3.1	Freie Eingabe .....	11
3.2	Mit PLUs arbeiten .....	11
3.3	Tara verwenden .....	14
3.4	Nullstellen .....	15
3.5	Multiplikations-Funktion .....	15
3.6	Summieren .....	16
3.7	Rückgeldfunktion .....	17
3.8	Grundpreis und/oder Tara fixieren .....	18
3.9	Haltefunktion .....	19
3.10	Wiegen mit der Preiseinheit 100 g (1/2 lb / 1/4 lb) .....	19
3.11	Wägeeinheit zwischen kg und lb umschalten .....	20
3.12	Den zu zahlenden Preis in EURO anzeigen .....	20
3.13	Hinterleuchtungsfunktion .....	20
<b>4</b>	<b>Bediener-Setup</b> .....	<b>21</b>
4.1	Bedienung im Setup .....	21
4.2	Übersicht Bediener-Setup .....	23
<b>5</b>	<b>Was ist, wenn ...?</b> .....	<b>25</b>
<b>6</b>	<b>Technische Daten und Zubehör</b> .....	<b>26</b>
6.1	Technische Daten .....	26
6.2	Zubehör .....	26
<b>7</b>	<b>Anhang</b> .....	<b>27</b>
7.1	Entsorgung .....	27

# 1 Ihre neue Ladenwaage

## 1.1 Die wichtigsten Funktionen

Herzlichen Glückwunsch zu Ihrer neuen Waage.

Diese robuste, digitale Preisrechnungswaage mit hygienischem Design und Batteriebetrieb ermöglicht Ihnen ein komfortables mobiles Verkaufen bei höchster Messgenauigkeit.

## 1.2 Geräteübersicht

### 1.2.1 Tastatur

Die Tastatur gliedert sich in vier Bereiche: Die erweiterten Funktionstasten sind länderabhängig.

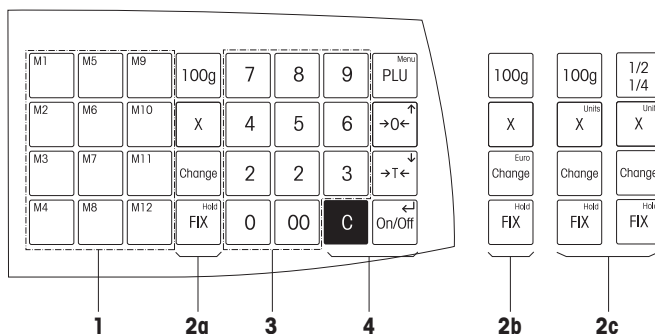

- 1** PLU-Festasten
- 2a** Erweiterte Funktionstasten, Basismodell (Rest der Welt)
- 2b** Erweiterte Funktionstasten, Europa
- 2c** Erweiterte Funktionstasten, Nordamerika
- 3** Numerische Tastatur
- 4** Grundfunktionstasten

## Anzeige

Die Anzeige ist sowohl auf der Verkäufer- als auch auf der Kundenseite folgendermaßen aufgebaut:

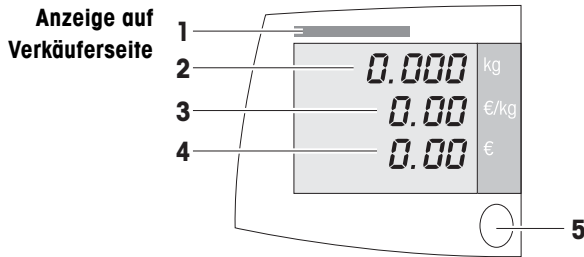





## Anzeige auf Kundenseite



- 1 Eichschild
- 2 Gewichtsanzeige
- 3 Grundpreis
- 4 Preis
- 5 Libelle

Neben der Gewichts- und Preisanzeige können folgende Statusmeldungen und Indikatoren angezeigt werden:

- |   |  |
|---|--|
| <b>ZERO</b>   | Waage steht auf Null   |
| <b>PT</b>   | Tara über Tastatur oder Tara über PLU abgerufen                    |
| <b>NET</b>  | Nettowoert (Brutto minus Tara); Tara über die Tara-Taste           |
| <b>FIX</b>  | Grundpreis und/oder Tara fixiert                                   |
| <b>X</b>  | Waage im Multiplikations-Modus                                     |
| <b>100 g</b>  | Preis pro 100 g ist aktiviert                                      |
| <b>1/2</b>  | Preis pro 1/2 lb ist aktiviert                                     |
| <b>1/4</b>  | Preis pro 1/4 lb ist aktiviert                                     |
| <b>Add</b>  | Waage ist im Summier-Modus; im Summenspeicher sind Daten vorhanden |
| <b>Total</b>  | Der angezeigte Gesamtpreis wird zum Summenspeicher addiert         |
|  | Batterie ist voll oder nur wenig entladen                          |
|  | 2/3 der Batterieleistung verbleibend                               |
|  | 1/3 der Batterieleistung verbleibend                               |
|  | Batterieleistung auf kritischem Level                              |

## 1.2.2

## Anschlüsse und Ausstattung auf der Unterseite

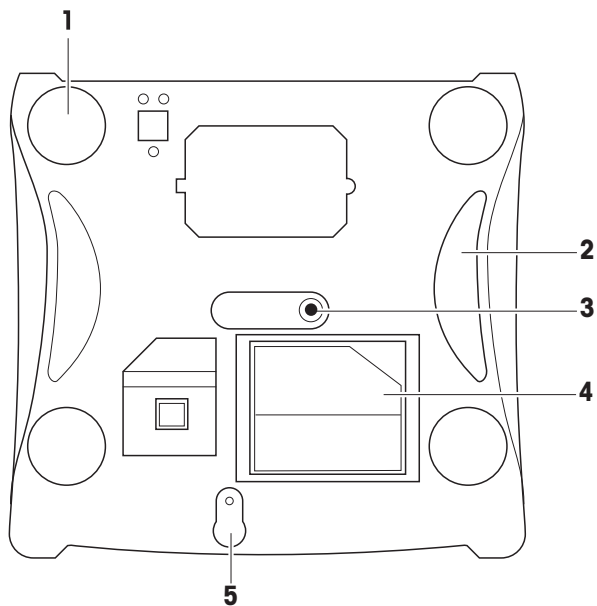

Folgende Anschlüsse befinden sich auf der Unterseite der Waage:

- 1 Stellfüße
- 2 Griffe
- 3 Anschluss Stromversorgung
- 4 Aufbewahrungsfach Stromversorgung
- 5 Kalibrierknopf

## 1.3

### Sicherheitshinweise



#### Grundlegende Sicherheitshinweise

- ▶ Lesen Sie diese Bedienungsanleitung, bevor Sie Ihre Waage in Betrieb nehmen.
- ▶ Bewahren Sie diese Bedienungsanleitung zum künftigen Nachschlagen bei der Waage auf.
- ▶ Waage nicht öffnen.
- ▶ Trennen Sie die Waage vor dem Reinigen immer vom Stromnetz.



#### Sicherheitshinweise für den Batteriebetrieb

- ▶ Die Batterie darf nicht mit chemischen Lösungsmitteln, Öl oder Wasser in Kontakt kommen.
- ▶ Batterien von Hitze und Feuer fernhalten.
- ▶ Batterie nicht öffnen.

## 1.4



#### Eichhinweise

Ab Werk geeichte Waagen tragen diese Kennzeichnung auf der Verpackung.

Waagen, die mit einem grünen M auf dem Typenschild gekennzeichnet sind, sind sofort betriebsbereit.



Waagen, die in zwei Stufen kalibriert werden, tragen diese Kennzeichnung auf der Verpackung.

Diese Waagen wurden in einer ersten Stufe bereits geeicht (Konformitätserklärung gemäß EN 45501-8.2). Die zweite Stufe der Eichung muss am Einsatzort durch autorisierte Servicetechniker erfolgen. Bitte kontaktieren Sie Ihre lokale Vertretung.



Im eichpflichtigen Verkehr eingesetzte Handelswaagen müssen kalibriert und geeicht werden.

Befolgen Sie die in Ihrem Land geltenden messtechnischen Richtlinien.

## 2 Aufstellen

### 2.1 Lieferumfang

- ▶ Vollständigkeit der Lieferung prüfen:
  - Waage
  - Waagschale aus Edelstahl
  - Stromversorgung, aufbewahrt im Aufbewahrungsfach für die Stromversorgung auf der Unterseite der Waage
  - Bedienungsanleitung

### 2.2 Anforderungen an den Installationsort der Waage

Der richtige Installationsort ist entscheidend für die Wägegenauigkeit.

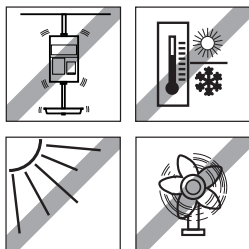

#### Bedingungen für einen idealen Installationsort

- Keine Stöße und Vibrationen
  - Keine übermäßigen Temperaturschwankungen
  - Keine direkte Sonneneinstrahlung
  - Kein starker Luftzug
- ▶ Einen stabilen, erschütterungsfreien und möglichst horizontalen Standort für Ihre Waage auswählen.

### 2.3 Waage aufstellen

#### 2.3.1 Waage nivellieren

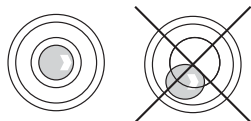

Nur eine exakt horizontal nivellierte Waage liefert genaue Wägeresultate. Zur Erleichterung der Nivellierung ist die Waage mit einer Libelle ausgestattet.

- ▶ Zum Nivellieren die Stellfüße der Waage drehen, bis die Luftblase der Libelle im inneren Kreis liegt.



## 2.4

### Batterien einsetzen

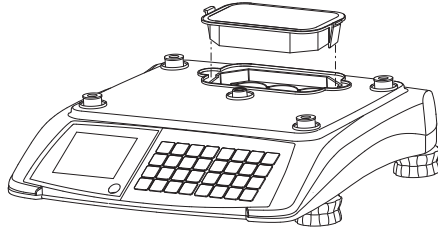

1. Sicherstellen, dass die externe Stromversorgung getrennt ist.
2. Waagschale abnehmen.
3. Batteriefachdeckel abnehmen.



### VORSICHT

Bei nicht ordnungsgemäßer Installation kann der Akku beschädigt werden.

- ▶ Auf die richtige Polarität des Akkus achten.  
Wenn positiver Pol (+) und negativer Pol (-) nicht richtig angeschlossen sind, erscheint "-----" in der Anzeige.  
Nach 6 Sekunden Alarm schaltet sich die Waage automatisch aus.
- ▶ **Es dürfen nur Originalakkus des Herstellers verwendet werden.**

4. Akku so in das Akkufach einsetzen, dass die Anschlussenden nach oben zeigen.
5. Das rote Anschlussende am positiven Pol (rot oder +) und das schwarze Anschlussende am negativen Pol (schwarz oder -) anschließen.
6. Batteriefach schließen und Waagschale wieder aufsetzen.



- Die Lebensdauer des Akkus wird von den Lade- und Entladebedingungen beeinflusst.
- Bei ordnungsgemäßer Verwendung kann die Lebensdauer des Akkus ca. 300 Ladezyklen betragen.
- Wenn der Akku über einen längeren Zeitraum (zwei Monate) nicht verwendet wird, verringert sich die Betriebszeit des Akkus.
- Es wird empfohlen, dass der Akku mindestens alle drei Monate aufgeladen wird.
- Bei Nichtverwendung des Akkus über einen längeren Zeitraum den Akku mindestens drei Mal aufladen und bis zur vollständigen Entladung betreiben.
- Die Ladezeit verkürzt sich, wenn die Batterie nicht vollständig entladen ist.
- Bleibatterie 6 V.

## 2.5 An die Netzstromversorgung anschließen

Die Stromversorgung wird in einem Fach auf der Unterseite der Waage aufbewahrt, um sicheren Transport zu gewährleisten.

1. Mitgeliefertes Netzteil an der Stromanschlussbuchse auf der Unterseite der Waage anschließen.
2. Netzteil in eine ordnungsgemäß geerdete Steckdose einstecken.

## 2.6 Waage ein-/ausschalten

- ▶ Waage durch Drücken der Taste **On/Off** einschalten.
- ▶ Zum Ausschalten der Waage die Taste **On/Off** so lange drücken und gedrückt halten, bis ein langer Piepton ertönt.



- Nach dem Einschalten führt die Waage einen kurzen Anzeigetest aus. Alle Anzeigesegmente und Statusmeldungen leuchten kurz auf und die Softwareversion wird angezeigt.
- Wenn die Gewichtsanzeige erscheint, ist die Waage betriebsbereit.

## 2.7

### Reinigung



#### VORSICHT

#### Beschädigungsgefahr für die Waage

- ▶ Vor dem Reinigen Gerät ausschalten und Netzstecker ziehen.
- ▶ Gerät nicht öffnen.
- ▶ Darauf achten, dass keine Flüssigkeit in das Innere des Geräts gelangt.
- ▶ Für die Reinigung kein Scheuerpulver und keine kunststofflösenden Reinigungsmittel verwenden.

#### Reinigung

- ▶ Waagschale abnehmen und mit einem handelsüblichen flüssigen Haushaltsreiniger reinigen.
- ▶ Gehäuseoberfläche bei starker Verschmutzung mit einem feuchten Tuch reinigen, das in Wasser mit mildem Spülmittel getaucht und gut ausgewrungen wurde.

## 3 Betrieb

### 3.1



0 ... 9

#### Freie Eingabe

Sie können mit Ihrer Ladenwaage sofort wägen und verkaufen – ohne vorherige Konfiguration.

1. Artikel auf die Waage legen.
2. Grundpreis (Preis/kg) eingeben.  
Der zu zahlende Preis wird angezeigt.
3. Artikel von der Waage nehmen.  
Alle Anzeigen werden auf 0 zurückgesetzt.



Grundpreis wie gewohnt ohne Dezimalpunkt, aber mit allen Nachkommastellen eingeben.

### 3.2

#### Mit PLUs arbeiten

Sie können den Preis von häufig verkauften Artikeln im PLU-Speicher der Waage speichern und später einfach abrufen.

#### 3.2.1

#### PLU anlegen

0 ... 9

PLU



P

0 ... 9



1. Grundpreis (Preis/kg) eingeben.
2. **PLU**-Taste so lange drücken und halten, bis ein langer Piepton ertönt.  
P erscheint in der Gewichtsanzeige.
3. PLU-Nummer (zwischen 1 und 9999) eingeben.
4. Warten, bis die Waage zweimal piept.  
Die PLU ist gespeichert und alle Anzeigen werden auf 0 zurückgesetzt.



Die Waage kann bis zu 50 PLUs speichern. Wenn Sie bei vollem Speicher eine neue PLU speichern möchten, werden die Meldungen "Full" und "Delete" angezeigt. Sie können nun entweder eine bestimmte PLU überschreiben oder den gesamten Inhalt des PLU-Speichers löschen.

- Um eine bestehende PLU zu überschreiben, drücken Sie die Taste **C** und erstellen eine neue PLU mit der Nummer, die Sie überschreiben möchten.
- Um den gesamten Inhalt des PLU-Speichers zu löschen, drücken Sie die **Eingabetaste** (On/Off).

### 3.2.2

#### PLUs aufrufen

Abhängig von den Einstellungen von Bediener-Setup Schritt 7 gibt es zwei Verfahren zum Aufrufen von PLUs.

##### Über PLU-Taste aufrufen

**(Werkseinstellung, Bediener-Setup Schritt 7 = OFF)**



0 ... 9 **PLU**

1. Artikel auf die Waage legen.
2. Entsprechende PLU-Nummer eingeben und die **PLU**-Taste drücken.  
Der Grundpreis und der zu zahlende Preis werden angezeigt.
3. Artikel von der Waage nehmen.  
Alle Anzeigen werden auf 0 zurückgesetzt.



0 ... 9

##### PLU automatisch aufrufen (Bediener-Setup Schritt 7 = ON)

1. Artikel auf die Waage legen.
2. Entsprechende PLU-Nummer eingeben.  
Die PLU wird automatisch aufgerufen.  
Der Grundpreis und der zu zahlende Preis werden angezeigt.
3. Artikel von der Waage nehmen.  
Alle Anzeigen werden auf 0 zurückgesetzt.

### 3.2.3

#### PLU-Festtasten verwenden

Sie können die wichtigsten PLUs den Tasten im linken Tastenfeld zuweisen.

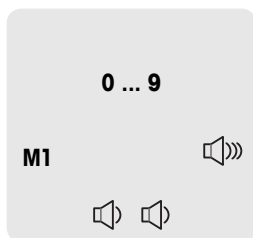

#### PLU über eine Festtaste speichern

1. Grundpreis (Preis/kg) eingeben oder PLU abrufen.
2. Die gewünschte Festtaste z. B. **M1** so lange drücken und halten, bis ein langer Piepton ertönt.  
Zwei kurze Pieptöne zeigen an, dass die Daten gespeichert wurden.

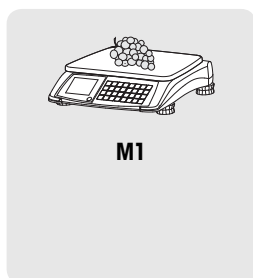

#### PLUs mit Festtasten aufrufen

1. Artikel auf die Waage legen.
2. Die entsprechende Festtaste z. B. **M1** drücken.  
Der Grundpreis und der zu zahlende Preis werden angezeigt.
3. Artikel von der Waage nehmen.  
Alle Anzeigen werden auf 0 zurückgesetzt.

### 3.3

#### Tara verwenden

Sie füllen Ihre Produkte in Behälter ein oder Ihre Kunden bringen ihre eigenen Behälter mit. Die Tarafunktion stellt sicher, dass nur die eingefüllten Mengen gebucht und bezahlt werden.

Wenn Sie das Gewicht Ihrer Behälter kennen, können Sie das Tara-gewicht über die Tastatur eingeben. Sie müssen daher den leeren Behälter nicht tariieren.

#### Einen leeren Behälter tariieren

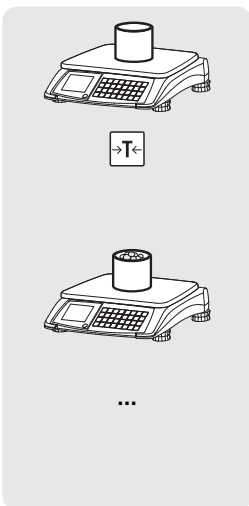

1. Leeren Behälter auf die Waage legen.
2. Taste **Tara** drücken.  
Die Gewichtsanzeige wird auf 0.000 kg zurückgesetzt und das NET-Symbol erscheint. Wenn der leere Behälter von der Waage genommen wird, wird das Taragewicht in der ersten Zeile der Anzeige mit negativem Vorzeichen angezeigt.
3. Behälter mit dem Wägegut füllen.
4. Preisermittlung wie oben beschrieben ausführen.
5. Behälter von der Waage nehmen.  
Alle Anzeigen werden auf 0 zurückgesetzt.

#### Tara über Tastatur

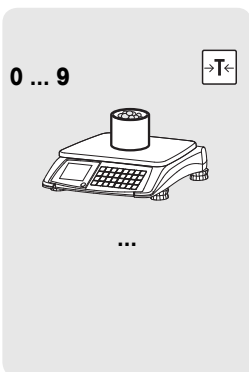

1. Bekannten Tarawert eingeben und die **Tara**-Taste drücken.
2. Artikel mit Behälter bzw. Verpackungsmaterial auf die Waage legen.
3. Preisermittlung wie oben beschrieben ausführen.
4. Artikel mit Behälter bzw. Verpackungsmaterial von der Waage nehmen.  
Alle Anzeigen werden auf 0 zurückgesetzt.

### 3.4

0.0 10 kg



0.000 kg

#### Nullstellen

Durch Verschmutzungen auf der Lastplatte oder ungünstige äußere Einflüsse kann es vorkommen, dass die Gewichtsanzeige bei entlasteter Waagschale nicht mehr 0.000 kg anzeigt. In solchen Fällen muss die Waage auf Null gestellt werden.

Die maximal zulässige Abweichung, die durch das Nullstellen ausgeglichen werden kann, beträgt +/- 2 % des Wägebereichs.

- Taste **Nullstellen** drücken.

Die Gewichtsanzeige wird auf Null gestellt.

### 3.5

0 ... 9



X

0 ... 9

#### Multiplikations-Funktion

Mit der Multiplikations-Funktion können Sie Preise für nicht zu wiegende Artikel ermitteln, z. B. in der Bäckereiabteilung.

1. Grundpreis eingeben.
2. Taste **X** zum Aufrufen der Multiplikations-Funktion drücken. Das Multiplikations-Symbol wird angezeigt.
3. Anzahl der Artikel eingeben (1 ... 99). Der zu zahlende Preis wird angezeigt.



- Der Grundpreis wird gespeichert, bis die Multiplikations-Funktion beendet wird.
- Taste **C** verwenden, um die Multiplikations-Funktion zu beenden.

0 ... 9



X

0 ... 9



0 ... 9



### 3.6



...

total  
!

...

total  
5

## Multiplikations-Funktion (US-Ausführung)

Mit der Multiplikations-Funktion können Sie Preise für nicht zu wiegende Artikel ermitteln, z. B. in der Bäckereibeiabteilung. Die Preisermittlung kann auf einer Verkaufsmenge von z. B. 3 Stück basieren.

1. Verkaufsmenge eingeben (1 ... 99).
2. Taste **X** zum Aufrufen der Multiplikations-Funktion drücken. Das Multiplikations-Symbol wird angezeigt.
3. Preis pro Verkaufsmenge eingeben.
4. Mit der **Eingabetaste** (On/Off) bestätigen.
5. Anzahl der Artikel eingeben (1 ... 99). Der zu zahlende Preis wird angezeigt.

- Der Grundpreis wird gespeichert, bis die Multiplikations-Funktion beendet wird.
- Taste **C** verwenden, um die Multiplikations-Funktion zu beenden.

## Summieren

Diese Funktion ist nur in bestimmten Regionen zulässig.

1. Den ersten Artikel auf die Waage legen.
2. Preisermittlung wie oben beschrieben ausführen.
3. **Eingabetaste** (On/Off) drücken. Der zu zahlende Gesamtpreis und die Anzahl der Artikel werden angezeigt.
4. Artikel von der Waage nehmen und die **Eingabetaste** (On/Off) nochmals drücken. Die Gewichtsanzeige wird angezeigt.
5. Die Schritte 1 bis 4 für weitere Artikel wiederholen.
6. Um den Vorgang zu beenden, **Eingabetaste** (On/Off) drücken. Der zu zahlende Gesamtpreis und die Anzahl der Artikel werden angezeigt.
7. Um die Summe zu löschen, Taste **C** drücken und gedrückt halten. Die Summe wird gelöscht.



### 3.7

## Rückgeldfunktion

Ihre Waage kann das Rückgeld berechnen.

### Einzelner Artikel

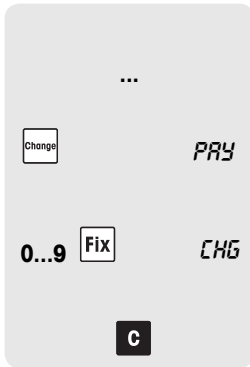

1. Preisermittlung wie oben beschrieben ausführen.
2. Taste **Change** drücken.  
Der zu zahlende Gesamtpreis wird angezeigt.
3. Zahlung des Kunden eingeben und die Taste **FIX** drücken.  
Der Rückgeldbetrag wird angezeigt.
4. Taste **C** drücken, um zum normalen Wägemodus zurückzukehren.

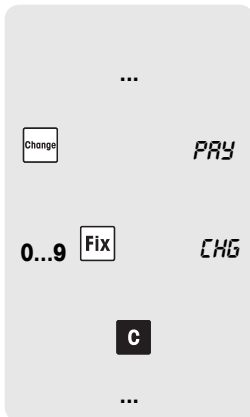

### Mehrere Artikel

1. Summierung wie oben beschrieben ausführen.
2. Wenn die Summe angezeigt wird, die Taste **Change** drücken.  
Der zu zahlende Gesamtpreis wird angezeigt.
3. Zahlung des Kunden eingeben und die Taste **FIX** drücken.  
Der Rückgeldbetrag wird angezeigt.
4. Taste **C** drücken, um die Rückgeldfunktion zu beenden.
5. Summe wie oben beschrieben löschen.

## 3.8

**Grundpreis und/oder Tara fixieren**

Im Normalbetrieb werden Grundpreis und Tara – sofern verfügbar – bei Entlastung der Waage gelöscht.

Für Wiegen und Preisermittlung (z. B. mehrere Wägegüter mit der gleichen PLU) sowie für das Vorpacken oder den Verkauf von Süßigkeiten können Sie Grundpreis und/oder Tara fixieren.

**Preis und Taragewicht fixieren**

1. Behälter wie oben beschrieben tarieren.
2. Ersten Artikel auf die Waage legen.
3. Preisermittlung wie oben beschrieben ausführen.
4. Taste **FIX** drücken.

Beim Entlasten der Waage werden Grundpreis und Tara weiterhin angezeigt.

5. Nächsten Artikel auf die Waage legen.  
Der zu zahlende Preis wird angezeigt.
6. Artikel von der Waage nehmen.
7. Schritte 5 und 6 für weitere Artikel mit gleichem Grundpreis und Tara wiederholen.
8. Taste **FIX** nochmals drücken, um zum normalen Wägemodus zurückzukehren.



...

**Fix**



3.99 E/KG



8.75 E

...

**Fix**



- Um nur den Preis zu fixieren, den Vorgang erst bei Schritt 2 beginnen.
- Um nur das Taragewicht zu fixieren, die Schritte 2 und 3 auslassen.

### 3.9

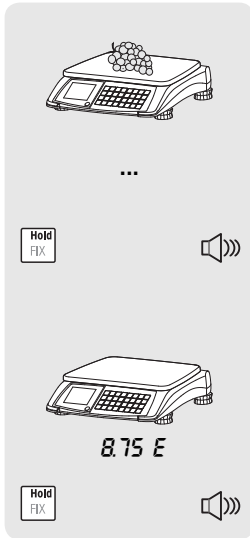

#### Haltefunktion

Bei Verwendung der Haltefunktion wird der zu zahlende Preis bei Entlastung der Waage weiterhin angezeigt.

1. Artikel auf die Waage legen.
2. Preisermittlung wie oben beschrieben ausführen.
3. **Halte Taste** (FIX) so lange drücken und halten, bis ein langer Piepton ertönt.  
Gewicht und Einheitspreis werden gelöscht, der zu zahlende Preis und "Hold" werden angezeigt.
4. Beim Entlasten der Waage wird der zu zahlende Preis weiterhin angezeigt.
5. Um zum normalen Wägemodus zurückzukehren, die **Halte Taste** (FIX) nochmals drücken und halten, bis ein langer Piepton ertönt.

### 3.10

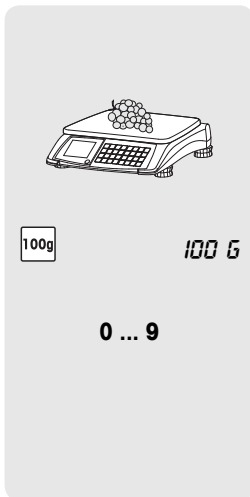

#### Wiegen mit der Preiseinheit 100 g (1/2 lb / 1/4 lb)

Bei vielen Produkten sind Kunden an Preise pro 100 g (1/2 lb / 1/4 lb) gewohnt.

Die Funktion ist nur verfügbar, wenn sie entsprechend den nationalen Eichvorschriften zulässig ist.

1. Artikel auf die Waage legen.
2. Taste **100 g** (1/2 lb / 1/4 lb) drücken.  
Das Symbol 100 g (1/2 lb / 1/4 lb) wird angezeigt.
3. Grundpreis pro 100 g (1/2 lb / 1/4 lb) eingeben.  
Der Grundpreis pro 100 g (1/2 lb / 1/4 lb) und der zu zahlende Preis werden angezeigt.
4. Artikel von der Waage nehmen.  
Alle Anzeigen werden auf 0 zurückgesetzt.

Der Modus 100 g (1/2 lb / 1/4 lb) bleibt aktiv, bis die Taste **100 g** (1/2 lb / 1/4 lb) erneut gedrückt wird.

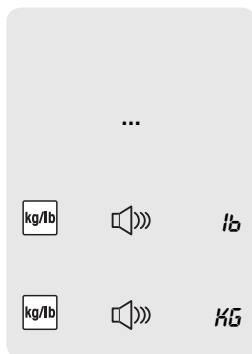

## 3.11

**Wägeeinheit zwischen kg und lb umschalten**

Die Funktion ist nur verfügbar, wenn sie entsprechend den nationalen Eichvorschriften zulässig ist.

1. Preisermittlung wie oben beschrieben ausführen.
2. Die **Einheiten**-Taste so lange drücken und gedrückt halten, bis ein langer Piepton ertönt.  
Das Gewicht wird in der zweiten Wägeeinheit angezeigt.
3. Um zur ersten Einheit zurückzukehren, die **Einheiten**-Taste nochmals drücken und gedrückt halten, bis ein langer Piepton ertönt.

## 3.12

**Den zu zahlenden Preis in EURO anzeigen**

Je nach Einstellung von Bediener-Setup Schritt 10 kann der zu zahlende Preis umgerechnet werden, z. B. von EURO in die alte lokale Währung. Die Funktion ist nur verfügbar, wenn sie entsprechend den nationalen Eichvorschriften zulässig ist.

1. Preisermittlung wie oben beschrieben ausführen.
2. Taste **EUR** drücken.  
Der zu zahlende Preis wird in der zweiten Währung angezeigt.
3. Taste **EUR** nochmals drücken, um zur ersten Währung zurückzukehren.

## 3.13

**Hinterleuchtungsfunktion**

Sind die umgebenden Lichtverhältnisse nicht ausreichend, kann die Hinterleuchtung eingeschaltet werden, um die Anzeige besser ablesen zu können.

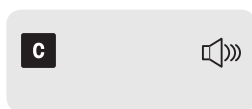
**Hinterleuchtung ein-/ausschalten**

- Die **C**-Taste so lange drücken und gedrückt halten, bis ein langer Piepton ertönt.  
Die Hinterleuchtung ist ein-/ausgeschaltet.



Wenn die Waage 15 Sekunden lang nicht benutzt wird, schaltet sich die Hinterleuchtung automatisch aus. Wird ein Gewicht aufgelegt oder eine Taste betätigt, schaltet sich die Hinterleuchtung automatisch wieder ein.

# 4 Bediener-Setup

## 4.1 Bedienung im Setup

### 4.1.1 Bediener-Setup aufrufen

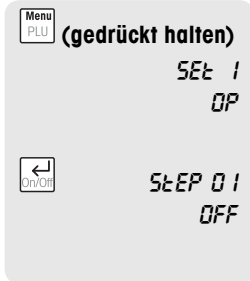

1. Taste **Menu** (PLU) so lange drücken und gedrückt halten, bis ein langer Piepton ertönt.  
SET 1 OP wird angezeigt für "Bediener-Setup"

2. **Eingabetaste** (On/Off) drücken, um die Bedienerkonfiguration aufzurufen.  
Der erste Bediener-Setup-Schritt und die zugehörige aktuelle Einstellung werden angezeigt.

### 4.1.2 Im Setup navigieren

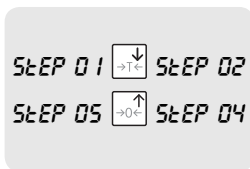

#### Setup-Schritt auswählen

► Um zu einem anderen Setup-Schritt zu wechseln, Taste **Pfeil nach unten** (Tara) oder **Pfeil nach oben** (Nullstellen) drücken.  
In der unteren Zeile wird die aktuelle Einstellung des Schritts angezeigt.

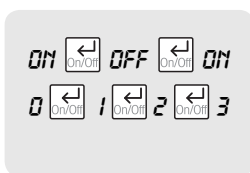

#### Einstellungen ändern

► Um zwischen den Einstellungen eines Setup-Schritts hin- und her-zuschalten, **Eingabetaste** (On/Off) drücken.  
Beim Weitergehen zu einem anderen Setup-Schritt wird die ausgewählte Einstellung bestätigt.

## 4.1.3

## Setup beenden

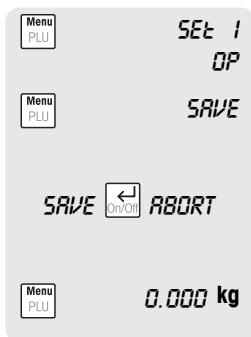

1. Taste **Menu** (PLU) drücken, um den Bediener-Setup zu verlassen.
2. Taste **Menu** (PLU) erneut drücken, um den Setup zu verlassen. SAVE wird angezeigt.
3. Wenn Sie nicht speichern möchten, können Sie mit der **Eingabetaste** (On/Off) zwischen SAVE und ABORT hin- und herschalten.
4. Taste **Menu** (PLU) ein drittes Mal drücken, um zum Wägemodus zurückzukehren.

## 4.1.4

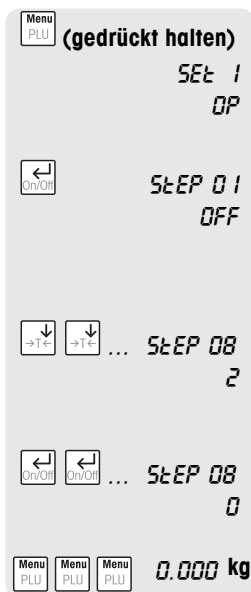
Beispiel: Digitalfilter auf "Niedrig" einstellen  
(Bediener-Setup Schrift 8 = 0)

1. Taste **Menu** (PLU) so lange drücken und gedrückt halten, bis ein langer Piepton ertönt. SET 1 OP wird angezeigt für "Bediener-Setup".
2. **Eingabetaste** (On/Off) drücken, um die Bedienerkonfiguration aufzurufen. Der erste Bediener-Setup-Schritt und die zugehörige aktuelle Einstellung werden angezeigt.
3. Um zu Setup Schritt 8 weiterzugehen, Taste **Pfeil nach unten** (Tara) mehrmals drücken, bis Schritt 08 mit seiner aktuellen Einstellung angezeigt wird.
4. Um die Einstellung von Setup Schritt 8 zu ändern, **Eingabetaste** (On/Off) mehrmals drücken, bis die Einstellung 0 angezeigt wird.
5. Setup durch dreimaliges Drücken der Taste **Menu** (PLU) beenden.

## 4.2

### Übersicht Bediener-Setup

Werkseinstellungen sind **fett** gedruckt.

<b>Nr.</b>	<b>Einstellung</b>	<b>Beschreibung</b>
<b>1</b>	<b>Zurücksetzen</b>	
	<b>ON</b>	Bediener-Setup-Funktionen auf Werkseinstellungen zurücksetzen
	<b>OFF</b>	Bediener-Setup-Funktionen nicht zurücksetzen
<b>2</b>	<b>Summer</b>	
	<b>ON</b>	Beim Drücken einer Taste ertönt ein Piepton
	<b>OFF</b>	Beim Drücken einer Taste ertönt kein Piepton
<b>3</b>	<b>Hinterleuchtung</b>	
	<b>ON</b>	Hinterleuchtung ein
	<b>OFF</b>	Hinterleuchtung aus
<b>4</b>	<b>Abschaltung / Sleep</b>	
	<b>0</b>	Beide Funktionen, Abschaltung und Sleep-Funktion, deaktiviert
	<b>1</b>	Keine Sleep-Funktion, automatische Abschaltung nach 30 Minuten ohne Benutzung
	<b>2</b>	Sleep-Funktion nach 5 Minuten ohne Benutzung, keine automatische Abschaltung
	<b>3</b>	Sleep-Funktion nach 5 Minuten ohne Benutzung, automatische Abschaltung nach 30 Minuten ohne Benutzung
	<b>4</b>	Sleep-Funktion nach 15 Minuten ohne Benutzung, keine automatische Abschaltung
	<b>5</b>	Sleep-Funktion nach 15 Minuten ohne Benutzung, automatische Abschaltung nach 30 Minuten ohne Benutzung
<b>5</b>	<b>Automatisches Löschen des Taragewichts</b>	
	<b>ON</b>	Automatisches Löschen des Taragewichts beim Entlasten der Waage
	<b>OFF</b>	Kein automatisches Löschen des Taragewichts
<b>6</b>	<b>Vorverpackungs-Modus / Halte-Funktion</b>	
	<b>ON</b>	Vorverpackungs-Modus / Halte-Funktion aktiviert
	<b>OFF</b>	Vorverpackungs-Modus / Halte-Funktion deaktiviert
<b>7</b>	<b>Auto PLU</b>	
	<b>ON</b>	PLU sofort bei Eingabe einer Nummer suchen
	<b>OFF</b>	PLU erst nach Drücken der PLU-Taste suchen
<b>8</b>	<b>Digitales Filter</b>	
	<b>0</b>	Niedrige Digitalfilterung
	<b>1</b>	Mittlere Digitalfilterung
	<b>2</b>	Hohe Digitalfilterung

<b>Nr.</b>	<b>Einstel- lung</b>	<b>Beschreibung</b>
<b>9</b>	<b>Batterie-Ladefunktion</b>	
	<b>ON</b>	Batterie-Ladefunktion aktiviert
	<b>OFF</b>	Batterie-Ladefunktion deaktiviert
		Zur Änderung der Batterie-Ladefunktion werden Sie aufgefordert, ein Passwort einzugeben: 55555
<b>10</b>	<b>Funktionstasten</b>	
	<b>0</b>	Funktionstasten deaktiviert
	<b>1</b>	Funktionstasten aktiviert
<b>11</b>	<b>PLU</b>	
	<b>ON</b>	Speicherung der PLUs aktiviert
	<b>OFF</b>	Speicherung der PLUs deaktiviert
<b>12</b>	<b>Multiplikations-Funktion</b>	
	<b>ON</b>	Multiplikations-Funktion aktiviert
	<b>OFF</b>	Multiplikations-Funktion deaktiviert
<b>13</b>	<b>Euro</b>	
	<b>1</b>	Nur die lokale Währung wird angezeigt
	<b>2</b>	Sie werden aufgefordert, den Umrechnungskurs von der lokalen Währung in EUR einzugeben. Beim Drücken der EUR-Taste wird die lokale Währung in EURO umgerechnet.
	<b>3</b>	Sie werden aufgefordert, den Umrechnungskurs von EURO in die lokale Währung einzugeben. Beim Drücken der EUR-Taste werden EURO in die lokale Währung umgerechnet.
	<b>4</b>	Es werden nur EUR angezeigt.



# 5 Was ist, wenn ...?

## Allgemeines

Wenn die Waage eine Fehlermeldung anzeigt, ist folgendermaßen vorzugehen:

1. Waage ausschalten und ungefähr 5 Sekunden warten.
2. Waage wieder einschalten.
3. Wenn die Fehlermeldung weiterhin angezeigt wird, Liste der Fehlermeldungen zurate ziehen.

## Liste der Fehlermeldungen

<b>Fehler</b>	<b>Ursache</b>	<b>Behebung</b>
E11	RAM-Fehler	▶ Servicetechniker anrufen
E16	ROM-Fehler	▶ Servicetechniker anrufen
E18	EEPROM-Fehler	▶ Servicetechniker anrufen
E34	PLU-Nr. zu groß	▶ PLU-Nr. von 1 bis 99 eingeben
No PLU	PLU nicht gefunden	▶ PLU speichern
nnnnn	Überlast	▶ Last verringern
uuuuu	Last zu gering	▶ Erneutes Nullstellen der Waage ausführen

## 6 Technische Daten und Zubehör

### 6.1 Technische Daten

#### Waagendaten

Höchstlast	12 kg, 15 kg
Teilung	2 g, 5 g

#### Anzeige

Gewichtsanzeige	6 Stellen
Grundpreisanzeige	6 Stellen
Gesamtpreisanzeige	6 Stellen

#### Umgebungsbedingungen

Betriebstemperatur	-10 °C bis +40 °C
Lagertemperatur	-25 °C bis +50 °C

#### Elektrische Daten

Stromversorgung	12 V DC
Leistungsaufnahme	50 mA
Steckeradapter	Ein: 230 V AC 50 Hz Aus: 12 V DC / 800 mA
Ladestrom	500 mA
Bleibatterie	6 V; 4,5 Ah

### 6.2 Zubehör

Folgendes optionales Zubehör ist bei Ihrem Handelsvertreter erhältlich:

- Schutzabdeckung der Waagschale
- Waagenabdeckung
- Tiefe Waagschale
- Bleibatterie

# 7

## Anhang



### Entsorgung

In Übereinstimmung mit den Anforderungen der Europäischen Richtlinie 2002/96 EG über Elektro- und Elektronik-Altgeräte (WEEE) darf dieses Gerät nicht mit dem Hausmüll entsorgt werden. Sinngemäß gilt dies auch für Länder außerhalb der EU entsprechend den geltenden nationalen Bestimmungen.

- ▶ Entsorgen Sie dieses Produkt gemäß den örtlichen Bestimmungen in einer getrennten Sammlung für Elektro- und Elektronikgeräte.

Bei Fragen wenden Sie sich an die entsprechenden Behörden oder an den Händler, bei dem Sie dieses Gerät erworben haben.

Bei Weitergabe dieses Geräts (z. B. für private oder gewerbliche/industrielle Wiedernutzung) ist diese Bestimmung sinngemäß weiterzugeben.

Vielen Dank für Ihren Beitrag zum Schutz der Umwelt.

### Batterieentsorgung

Batterien enthalten Schwermetalle und dürfen daher nicht mit dem Hausmüll entsorgt werden.

- ▶ Bei der Entsorgung umweltgefährdender Stoffe sind die örtlichen Bestimmungen zu beachten.

Technische Änderungen vorbehalten  
© 12/2010 Ohaus Corporation  
Printed in Switzerland  
Bestellnummer 71211193  
[www.ohaus.com](http://www.ohaus.com)