

FX-i *FX-iWP*

Serie



AND ...Clearly a Better Value
A&D Company, Limited
<http://www.aandd.jp>

Platzsparend mit noch mehr Funktionen!

Der neu entwickelte SHS (Super Hybrid Sensor) ermöglicht eine sehr kompakte Bauform und glänzt mit einer noch umfangreicheren Funktionsvielfalt. *Angemeldetes Patent



FX-120i
122gx1mg

FX-200i
220gx1mg

FX-300i
320gx1mg

FX-1200i
1220gx10mg

FX-2000i
2200gx10mg

FX-3000i
3200gx10mg

FX-i

SHS
Super Hybrid Sensor

888
VFD Display

ACAI
Automatic Counting Accuracy Improvement

GLP

RS-232C

FDC
Full Digital Calibration

COMPARATOR

ON

OFF

Buzzer Function

ID

LAN

ANIMAL

USB

under hook

SCF

Standard Calibration Function

Reaktionsanzeige Funktion

Auswählbare FAST, MID oder SLOW Reaktionszeit, um die Waage optimal an die Umgebungsbedingungen anzupassen.

Komparator Funktion

Standard Komparator Funktion – HI/OK/LO Anzeige.

ACAI – automatische Zählgenauigkeits-Verbesserung

ACAI optimiert die Zählgenauigkeit, die durch Abweichungen im Stückgewicht der einzelnen Teile verursacht werden.

Prozent Funktion

Vergleicht eine Probe im Verhältnis zur gemessenen Referenzprobe und gibt das Ergebnis als Prozentwert an.

Abmessungen: Größe B5

Optimal für die Installation und den Betrieb an Orten mit geringem Platz.

Kompakt SHS (Super Hybrid Sensor) – 1 Sekunde Reaktionszeit

Schnelle Stabilisierungszeit, höchst präzise für noch mehr Produktivität.

Schock Absorber Funktion*

Schützt den SHS Sensor vor plötzlicher Überlast. *Angemeldetes Patent

USB Schnittstelle (FXi-02)

Die USB Schnittstelle erfordert keine Treiberinstallation. Ideal für den schnellen Datentransfer zu Ihrem PC (ab OS – Windows 98 OSR2 oder später)

SCF – Statistik-Funktion

Anzeige und/oder Ausgabe von statistischen Daten zur Kalkulation von : Nr. (Datenummer), Summe (total), Max (Maximum), Min (Minimum), R (Messbereich – Max Min), AVE (Durchschnittswert), SD (Standardabweichung) und CV (Variationskoeffizient).

LAN – Ethernet Schnittstelle (FXi-08) mit WinCT-Plus Software

WinCT-Plus Software ermöglicht die Einrichtung einer IP Adresse, Subnet Maske etc. Der Nutzer kann Daten senden, empfangen oder ein Netzwerk aus mehreren Waagen erstellen.

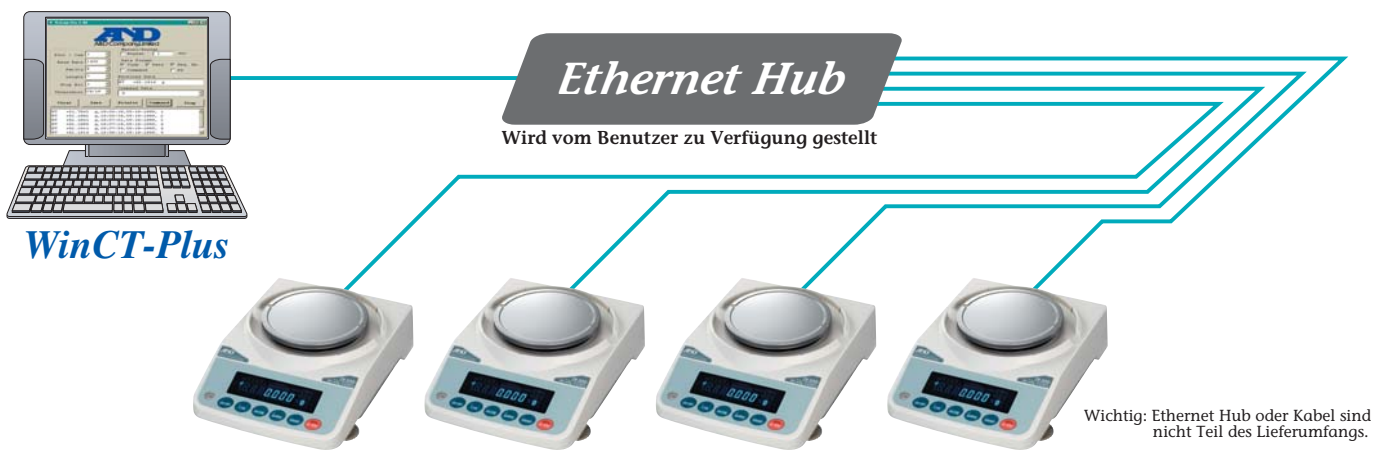

Tierwiegefunktion

HOLD Funktion ermöglicht das Einfrieren der Wiegedaten für die Tierwiegefunktion. Das Tierwiegensymbol erscheint in der Anzeige.

Unterflur Wiegefunktion

Aufhängung für hängende Anwendungen, ermöglicht die Messung von thermischen und magnetischen Proben sowie Dichtemessungen in Luft oder Wasser.

Standard RS-232C Schnittstelle

Ermöglicht die Kommunikation zwischen PC, Drucker oder anderen Peripheriegeräten.

Multiple Wiegeinheiten

Benutzt programmierbare oder Standard Wiegeinheiten: g, pcs, %, oz, lb, L oz, ozt, ct, mom, dwt, GN, tl, mes und MLT

Die weltweit erste IP65 konforme, Staub- und Strahlwasser geschützte (1mg) Präzisionswaage!

Ermöglicht das Messen mit 1mg Auflösung in feuchter oder staubiger Umgebung, und beseitigt das Risiko durch Eindringen von Schmutz oder Flüssigkeiten die Waage zu beschädigen.



FX-120iWP
122gx1mg

FX-200iWP
220gx1mg

FX-300iWP
320gx1mg

FX-1200iWP
1220gx10mg

FX-2000iWP
2200gx10mg

FX-3000iWP
3200gx10mg

FX-iWP



GLP/GMP/GCP/ISO Konform

Ermöglicht GLP oder LIMS Waagenverwaltung, bei Ausgabe der Waagen ID unter Nutzung der Kalibrierungsdaten. Die Daten können an einen Drucker oder PC ausgegeben werden.

Automatische Anschaltfunktion

Aktiviert die Waage automatisch, ohne ON/OFF zu betätigen.

Automatische Abschaltfunktion

Gerät schaltet automatisch ab, wenn eine bestimmte Zeit (z.B. 10 Minuten) Null angezeigt wird.

Eingebautes, wiederaufladbares Batteriepack (FXi-09)*

Optionales internes wiederaufladbares Ni-MH Batteriepack für mobile Anwendungen. (10 Stunden Ladezeit für 8 Stunden Arbeitszeit).

* Bei Verwendung dieser Optionen bei FX-iWP, geht die Schutzklasse verloren.



IP65 bedeutet auch, dass dies Art von Messungen möglich ist



Brillantes ablesbares Display.



Optimal geschützter Sensor



Wasserdichtes RS-232C Datenkabel (optional)



Windschutz

Kleiner und großer Windschutz verfügbar..
Der kleine Windschutz wird standardmäßig mit
allen mg Modellen ausgeliefert.

Spezifikationen

	FX-120i FX-120iWP	FX-200i FX-200iWP	FX-300i FX-300iWP	FX-1200i FX-1200iWP	FX-2000i FX-2000iWP	FX-3000i FX-3000iWP
Wiegekapazität	122g	220g	320g	1220g	2200g	3200g
Minimum Stückgew		0.001g			0.01g	
Zähl-Modus	Minimum Stückgew	0.001g			0.01g	
	Nummer der Proben		5, 10, 25, 50 or 100 pieces			
Prozent Modus	Minimum 100% Referenz Gewicht	0.100g			1.00g	
	Minimum 100% Anzeige	0.01%, 0.1%, 1% (Abhängig vom gespeicherten Referenzgewicht)				
Reproduzierbarkeit (Standard Abweichung)		0.001g			0.01g	
Linearität		±0.002g			±0.02g	
Stabilisierungszeit (Werkseinstellungen FAST)	Ungefähr. 1 Sekunde					
Sensitivitäts Drift (10°C bis °C)	±2ppm /°C					
Betriebstemperatur	5°C bis 40°C (41°F to 104°F), 85% RH oder weniger (keine Kondensation)					
Anzeige	Vacuum Fluorescent Display (VFD)					
Anzeige Wiederholrate	5 mal/Sekunde 10 mal/Sekunde oder 20 mal/Sekunde					
Standard Schnittstelle	RS-232C					
Wägeplatte (Durchmesser)	130mm			150mm		
Externe Kalibriermasse	100g 50g	200g 100g	300g 200g 100g	1000g 500g	2000g 1000g	3000g 2000g 1000g
AC Adapter	Bitte stellen Sie sicher, dass Ihre lokale Stromspannung zum Adapter passt					
Stromverbrauch	ungefähr. 11VA (abhängig vom AC Adapter)					
Abmessungen	193 (B) x 262.5 (T) x 84.5 (H) mm					
Netto Gewicht	Ungefähr. 2,5kg					

Optionen

- FXi-02*** Quick USB Schnittstelle mit Kabel
- FXi-08*** Ethernet LAN Schnittstelle mit WinCT-Plus Software
- FXi-09*** Eingebautes, wiederaufladbares Batteriepack
- FXi-10** Kleiner Windschutz
- FXi-11** Großer Windschutz
- FXi-WP-10** Kleiner Windschutz (grau)
- FXi-WP-11** Großer Windschutz (grau)
- FXi-12** Tierwiegeplatte
- FXi-15** Transportkoffer

* FXi-02, FXi-08 und FXi-09 kann nicht zusammen verwendet werden.
Bei Verwendung dieser Optionen bei FX-iWP, geht die Schutzklasse verloren.

Zubehör

- AD-1683** Statik Eliminator
- AD-8920*** Zweitanzeige
- AD-8922*** Bedienkonsole
- AD-8121B*** Statistik Drucker
- AD-8526*** RS232C/Ethernet Wandler
- AX-CARATPAN** Carat pan
- AX-KO2737-500-EX** Wasserdichtes RS-232C Kabel (5m)

* Bei Verwendung dieser Optionen bei FX-iWP, geht die Schutzklasse verloren.



AD-8121B

Abmessungen (mm/inches)

Größe Wägeplatte

Modell	A
FX-120i(WP) / 200i(WP) / 300i(WP)	130 / 5.12
FX-1200i(WP) / 2000i(WP) / 3000i(WP)	150 / 5.91

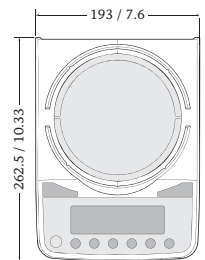
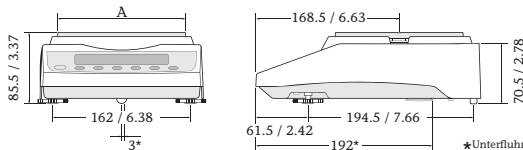

Abmessungen mit kleinem Windschutz (FXi-10/FXi-WP-10) (Im Lieferumfang bei FX-120i(WP)/ 300i(WP))

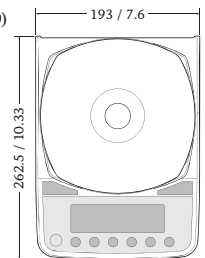
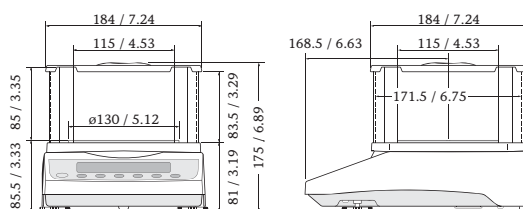

Abmessungen mit großem Windschutz (FXi-11/FXi-WP-11)

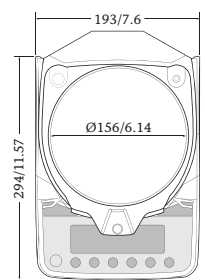
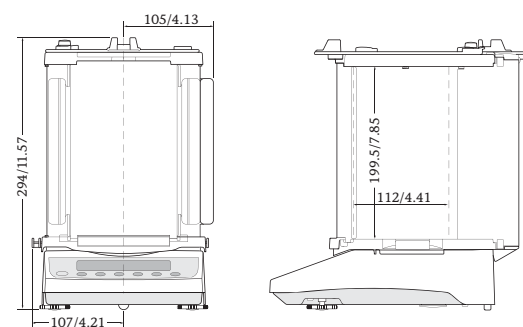

A&D ...Clearly a Better Value

A&D Company, Limited

3-23-14 Higashi-Ikebukuro, Toshima-ku, Tokyo 170-0013 JAPAN
Telephone:[81](3) 5391-6132 Fax:[81](3) 5391-6148
http://www.aand.jp

A&D ENGINEERING, INC.

1756 Automation Parkway, San Jose, CA 95131 U.S.A.
Telephone:[1](408) 263-5333 Fax:[1](408) 263-0119

A&D MERCURY PTY. LTD.

32 Dew Street, Thebarton, South Australia 5031 AUSTRALIA
Telephone:[61](8) 8301-8100 Fax:[61](8) 8352-7409

A&D INSTRUMENTS LTD.

Unit 24/26 Blacklands Way Abingdon Business Park,
Abingdon, Oxon OX14 1DY UNITED KINGDOM
Telephone:[44](1235) 550420 Fax:[44](1235) 550485

<German Sales Office>

Große Straße 13 b 22926 Ahrensburg GERMANY
Telephone:[49](0) 4102 459230 Fax:[49](0) 4102 459231

A&D KOREA Limited

Manhattan Bldg. 8F, 36-2 Yoido-dong, Youngdeungpo-gu, Seoul, KOREA
Telephone:[82](2) 780-4101 Fax:[82](2) 782-4280

A&D RUS CO., LTD.

Vereyskaya str.112 Kuntsevo Block, 121357,
Moscow, Russia
Telephone: [7] (495) 937-33-44 Fax: [7] (495) 937-55-66