

„Mini“



700089

DEUTSCH

Inhaltsverzeichnis

1. Sicherheit..... 2
1.1 Symbolerklärung..... 2
1.2 Sicherheitshinweise 3
1.3 Bestimmungsgemäße Verwendung 6

2. Allgemeines 7
2.1 Haftung und Gewährleistung 7
2.2 Urheberschutz 7
2.3 Konformitätserklärung 7

3. Transport, Verpackung und Lagerung 8
3.1 Transportinspektion 8
3.2 Verpackung 8
3.3 Lagerung 8

4. Technische Daten..... 9
4.1 Baugruppenübersicht 9
4.2 Technische Angaben..... 10

5. Installation und Bedienung 11
5.1 Aufstellen und Anschließen 11
5.2 Bedienung 13

6. Reinigung und Wartung..... 15

7. Mögliche Funktionsstörungen 17

8. Entsorgung 18

Bartscher GmbH
Franz-Kleine-Str. 28
33154 Salzkotten
Germany

Tel.: +49 5258 971-0
Fax: +49 5258 971-120
Service-Hotline: +49 5258 971-197
www.bartscher.com



Bedienungsanleitung vor Inbetriebnahme lesen und griffbereit am Gerät aufbewahren!

Diese Bedienungsanleitung beschreibt die Installation, Bedienung und Wartung des Gerätes und dient als wichtige Informationsquelle und Nachschlagewerk.

Die Kenntnis aller in ihr enthaltenen Sicherheitshinweise und Handlungsanweisungen schafft die Voraussetzung für das sichere und sachgerechte Arbeiten mit dem Gerät.

Darüber hinaus sind die für den Einsatzbereich des Gerätes geltenden örtlichen Unfallverhütungsvorschriften und allgemeinen Sicherheitsbestimmungen einzuhalten.

Die Bedienungsanleitung ist Produktbestandteil und in unmittelbarer Nähe des Gerätes für das Installations-, Bedienungs-, Wartungs- und Reinigungspersonal jederzeit zugänglich aufzubewahren.

Wenn das Gerät an eine dritte Person weitergegeben wird, muss die Gebrauchsanleitung mit ausgehändigt werden.

1. Sicherheit

Das Gerät ist nach den derzeit gültigen Regeln der Technik gebaut. Es können jedoch von diesem Gerät Gefahren ausgehen, wenn es unsachgemäß oder nicht bestimmungsgemäß verwendet wird.

Alle Personen, die das Gerät benutzen, müssen sich an die Angaben in der Bedienungsanleitung halten und die Sicherheitshinweise beachten.

1.1 Symbolerklärung

Wichtige sicherheits- und gerätetechnische Hinweise sind in dieser Gebrauchsanleitung durch Symbole gekennzeichnet. Die Hinweise sind unbedingt zu befolgen, um Unfälle, Personen- und Sachschäden zu vermeiden.



GEFAHR!

Dieses Symbol macht auf unmittelbar drohende Gefahr aufmerksam, die zu schweren Körperverletzungen oder zum Tod führt.



WARNUNG!

Dieses Symbol kennzeichnet gefährliche Situationen, die zu schweren Körperverletzungen oder zum Tod führen können.



VORSICHT!

Dieses Symbol kennzeichnet möglicherweise gefährliche Situationen, die zu leichten Verletzungen führen oder Beschädigung, Fehlfunktionen und/oder Ausfall des Gerätes zur Folge haben können.



HINWEIS!

Dieses Symbol hebt Tipps und Informationen hervor, die für eine effiziente und störungsfreie Bedienung des Gerätes zu beachten sind.

1.2 Sicherheitshinweise

- Dieses Gerät kann von Kindern ab 8 Jahren sowie von Personen mit reduzierten physischen, sensorischen oder geistigen Fähigkeiten oder Mangel an Erfahrung und/ oder Wissen nur dann benutzt werden, wenn sie beaufsichtigt oder bezüglich des sicheren Gebrauchs des Gerätes unterwiesen wurden und die daraus resultierenden Gefahren verstanden haben. Kinder dürfen nicht mit dem Gerät spielen. Reinigung und Benutzerwartung dürfen nicht durch Kinder durchgeführt werden, es sei denn, sie sind älter als 8 Jahre und werden beaufsichtigt. Kinder jünger als 8 Jahre sind vom Gerät und der Anschlussleitung fernzuhalten.
- Das Gerät nur in geschlossenen Räumen betreiben.
- Das Gerät während des Betriebes nicht bewegen und nicht kippen.
- Stellen Sie keine schweren Gegenstände auf dem Gerät ab.
- Lagern Sie niemals explosive Substanzen wie z. B. Sprühdosen mit Treibgas im Gerät.
- Das Gerät darf nur in technisch einwandfreiem und betriebs-sicherem Zustand betrieben werden. Sollten Funktionsstörungen auftreten, trennen Sie das Gerät von der Stromversorgung (Netzstecker ziehen!) und benachrichtigen Sie den Kundendienst.

- Halten Sie Verpackungsmaterialien wie Plastikbeutel und Styroporsteile außerhalb der Reichweite von Kindern.
Erstickungsgefahr!
- Wartungs- und Reparaturarbeiten dürfen nur von qualifizierten Fachleuten unter Verwendung von Original-Ersatz- und Zubehörteilen ausgeführt werden. **Versuchen Sie niemals, selber an dem Gerät Reparaturen durchzuführen!**
- Keine Zubehör- und Ersatzteile verwenden, die nicht vom Hersteller empfohlen wurden. Diese könnten eine Gefahr für den Benutzer darstellen oder Schäden am Gerät verursachen und zu Personenschäden führen, zudem erlischt die Gewährleistung.
- Zur Vermeidung von Gefährdungen und zur Sicherung der optimalen Leistung dürfen am Gerät weder Veränderungen noch Umbauten vorgenommen werden, die durch den Hersteller nicht ausdrücklich genehmigt worden sind.



GEFAHR durch elektrischen Strom!

Zur Vermeidung der Gefahr die aufgeführten Sicherheitshinweise befolgen:

- Achten Sie darauf, dass das Netzkabel nicht mit Wärmequellen bzw. scharfen Kanten in Berührung kommt. Netzkabel nicht vom Tisch oder von der Theke herunter hängen lassen. Netzkabel so verlegen, dass niemand auf das Netzkabel treten oder darüber stolpern kann.
- Das Netzkabel nicht knicken, quetschen, verknoten, immer vollständig abwickeln. Stellen Sie niemals das Gerät oder andere Gegenstände auf das Netzkabel.
- Das Netzkabel nicht abdecken, von Arbeitsbereichen fernhalten und nicht in Wasser oder andere Flüssigkeiten eintauchen.

- Überprüfen Sie das Netzkabel regelmäßig auf Beschädigungen. Benutzen Sie das Gerät nicht, wenn das Netzkabel beschädigt ist. Wenn dieses Schäden aufweist, muss es durch den Kundendienst oder einen qualifizierten Elektriker ausgetauscht werden, um Gefährdungen zu vermeiden.
- Ziehen Sie die Anschlussleitung immer am Netzstecker aus der Steckdose, nicht am Netzkabel selbst.
- Tragen, heben oder bewegen Sie das Gerät niemals am Netzkabel.
- Öffnen Sie auf keinen Fall das Gehäuse des Gerätes. Werden Spannung führende Anschlüsse berührt und der elektrische und mechanische Aufbau verändert, **besteht Stromschlaggefahr**.
- Keine ätzenden Reinigungsmittel verwenden und darauf achten, dass kein Wasser in das Gerät eindringt.
- Nehmen Sie das Gerät **nicht** mit feuchten Händen oder auf nassem Boden stehend in Betrieb.
- Ziehen Sie den Netzstecker aus der Steckdose,
 - wenn Sie das Gerät nicht benutzen,
 - wenn während des Betriebes eine Störung auftritt,
 - bevor Sie das Gerät reinigen.

1.3 Bestimmungsgemäße Verwendung

Die Betriebssicherheit des Gerätes ist nur bei bestimmungsgemäßer Verwendung entsprechend der Angaben in der Bedienungsanleitung gewährleistet.

Alle technischen Eingriffe, auch die Montage und die Instandhaltung sind ausschließlich von qualifiziertem Kundendienst vorzunehmen.

Das Gerät ist nicht zur Nutzung im Freien bestimmt und darf nur in geschlossenen Räumen betrieben werden.

Der Kühlschrank „Mini“ ist zum Kühlen und Warmhalten von Getränken und Lebensmitteln bestimmt.



VORSICHT!

Jede über die bestimmungsgemäße Verwendung hinausgehende und/oder andersartige Verwendung des Gerätes ist untersagt und gilt als nicht bestimmungsgemäß.

Ansprüche jeglicher Art gegen den Hersteller und/oder seine Bevollmächtigten wegen Schäden aus nicht bestimmungsgemäßer Verwendung des Gerätes sind ausgeschlossen.

Für alle Schäden bei nicht bestimmungsgemäßer Verwendung haftet allein der Betreiber.

2. Allgemeines

2.1 Haftung und Gewährleistung

Alle Angaben und Hinweise in dieser Bedienungsanleitung wurden unter Berücksichtigung der geltenden Vorschriften, des aktuellen ingenieurtechnischen Entwicklungsstandes sowie unserer langjährigen Erkenntnisse und Erfahrungen zusammengestellt.

Die Übersetzungen der Bedienungsanleitung wurden ebenfalls nach bestem Wissen erstellt. Eine Haftung für Übersetzungsfehler können wir jedoch nicht übernehmen. Maßgebend ist die beiliegende deutsche Version dieser Bedienungsanleitung.

Der tatsächliche Lieferumfang kann bei Sonderausführungen, der Inanspruchnahme zusätzlicher Bestelloptionen oder auf Grund neuester technischer Änderungen u. U. von den hier beschriebenen Erläuterungen und zeichnerischen Darstellungen abweichen.



VORSICHT!

Diese Bedienungsanleitung ist vor Beginn aller Arbeiten am und mit dem Gerät, insbesondere vor der Inbetriebnahme, sorgfältig durchzulesen!

Der Hersteller übernimmt **keine Haftung** für Schäden und Störungen bei:

- Nichtbeachtung der Anweisungen zur Bedienung und Reinigung;
- nicht bestimmungsgemäßer Verwendung;
- technischen Änderungen durch den Benutzer;
- Verwendung nicht zugelassener Ersatzteile.

Technische Änderungen am Produkt im Rahmen der Verbesserung der Gebrauchseigenschaften und der Weiterentwicklung behalten wir uns vor.

2.2 Urheberrecht

Die Bedienungsanleitung und die in ihr enthaltenen Texte, Zeichnungen, Bilder und sonstigen Darstellungen sind urheberrechtlich geschützt. Vervielfältigungen in jeglicher Art und Form – auch auszugsweise – sowie die Verwertung und/oder Mitteilung des Inhaltes sind ohne schriftliche Freigabeerklärung des Herstellers nicht gestattet. Zuwiderhandlungen verpflichten zu Schadensersatz. Weitere Ansprüche bleiben vorbehalten.



HINWEIS!

Die grafischen Darstellungen in dieser Anleitung können unter Umständen leicht von der tatsächlichen Ausführung des Gerätes abweichen.

2.3 Konformitätserklärung



Das Gerät entspricht den aktuellen Normen und Richtlinien der EU. Dies bescheinigen wir in der EG-Konformitätserklärung. Bei Bedarf senden wir Ihnen gern die entsprechende Konformitätserklärung zu.

3. Transport, Verpackung und Lagerung

3.1 Transportspektion

Lieferung bei Erhalt unverzüglich auf Vollständigkeit und Transportschäden prüfen. Bei äußerlich erkennbarem Transportschaden Lieferung nicht oder nur unter Vorbehalt entgegen nehmen.

Schadensumfang auf Transportunterlagen/Lieferschein des Transporteurs vermerken. Reklamation einleiten.

Verdeckte Mängel sofort nach Erkennen reklamieren, da Schadensersatzansprüche nur innerhalb der geltenden Reklamationsfristen geltend gemacht werden können.

3.2 Verpackung

Werfen Sie den Umkarton Ihres Geräts nicht weg. Sie benötigen ihn eventuell zur Aufbewahrung, beim Umzug oder wenn Sie das Gerät bei eventuellen Schäden an unsere Service-Stelle senden müssen. Entfernen Sie vor der Inbetriebnahme das äußere und innere Verpackungsmaterial vollständig vom Gerät.



Falls Sie die Verpackung entsorgen möchten, beachten Sie die in Ihrem Land geltenden Vorschriften. Führen Sie wieder verwertbare Verpackungsmaterialien dem Recycling zu.

Bitte prüfen Sie, ob das Gerät und das Zubehör vollständig sind. Falls irgendwelche Teile fehlen sollten, nehmen Sie bitte mit unserem Kundenservice Kontakt auf.

3.3 Lagerung

Packstücke bis zur Installation verschlossen und unter Beachtung der außen angebrachten Aufstell- und Lagermarkierung aufbewahren.

Packstücke nur unter folgenden Bedingungen lagern:

- nicht im Freien aufbewahren,
- trocken und staubfrei aufbewahren,
- keinen aggressiven Medien aussetzen,
- vor Sonneneinstrahlung schützen,
- mechanische Erschütterungen vermeiden,
- bei längerer Lagerung (> 3 Monate) regelmäßig allgemeinen Zustand aller Teile und der Verpackung kontrollieren, bei Erfordernis auffrischen oder erneuern.

4. Technische Daten

4.1 Baugruppenübersicht

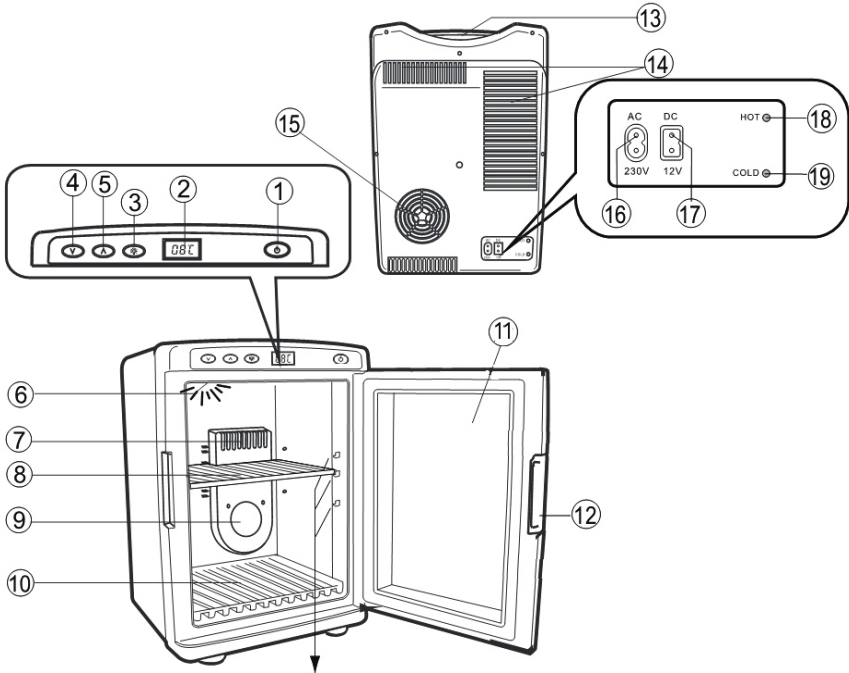

- | | |
|----------------------------------|----------------------------------|
| ① EIN-/AUS Schalter | ⑪ Tür |
| ② Digitalanzeige | ⑫ Türverschluss |
| ③ Beleuchtungstaste | ⑬ Griffmulde |
| ④ Taste Reduzierung | ⑭ Außenventilator (Luftaustritt) |
| ⑤ Taste Erhöhung | ⑮ Außenventilator (Lufteintritt) |
| ⑥ Innenbeleuchtung | ⑯ AC Anschluss |
| ⑦ Innenventilator (Luftaustritt) | ⑰ DC Anschluss |
| ⑧ Höhenverstellbarer Ablagerost | ⑱ Rote LED-Kontrolllampe (heiß) |
| ⑨ Innenventilator (Lufteintritt) | ⑲ Grüne LED-Kontrolllampe (kalt) |
| ⑩ Abtropfschale | |

Zubehör

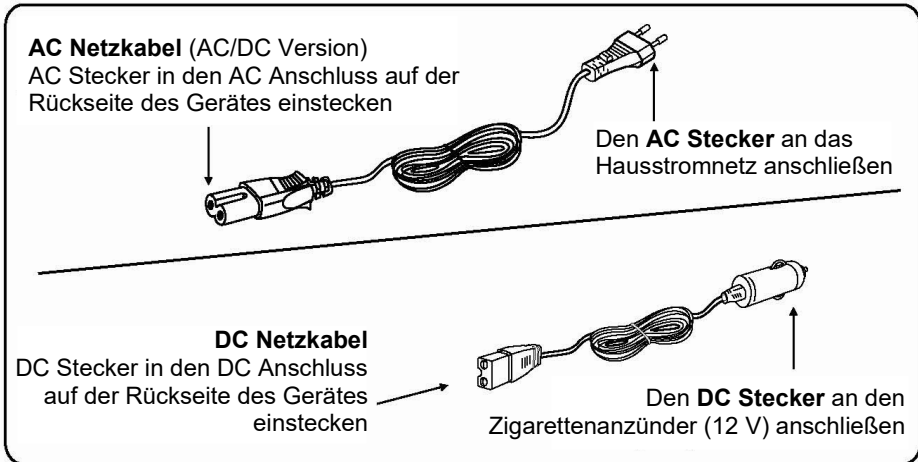

4.2 Technische Angaben

Bezeichnung	Kühlschrank „Mini“
Art.-Nr.:	700089
Material Gehäuse:	Kunststoff
Kühlleistung:	15 °C bis 18 °C unter Umgebungstemperatur
Umgebungstemperatur:	10 °C bis 32 °C
Anschlusswert:	AC 230 V / DC 12 V / 0,056 kW (für Netz und Auto)
Elektrische Schutzklasse:	2
Klimaklasse:	N
Fassungsvermögen:	19 Liter
Abmessungen:	B 330 x T 370 x H 460 mm
Gewicht:	7,3 kg
Inklusive:	12 V-Adapterkabel

Technische Änderungen vorbehalten!

5. Installation und Bedienung

5.1 Aufstellen und Anschließen

Aufstellen

- Packen Sie das Gerät aus und entfernen Sie sämtliches Verpackungsmaterial.



VORSICHT!

Entfernen Sie niemals das Typenschild und Warnhinweise vom Gerät.

- Stellen Sie das Gerät auf einen ebenen, sicheren Platz, der das Gewicht des Gerätes aushält.
- Stellen Sie das Gerät niemals auf einen brennbaren Untergrund.
- Das Gerät nicht in der Nähe von offenen Feuerstellen, Elektroöfen, Heizöfen oder anderen Hitzequellen, wie direkte Sonnenstrahlung, aufstellen. Hitze kann die Oberfläche des Gerätes beschädigen, sowie die Kühlleistung beeinträchtigen und den Energieverbrauch erhöhen.
- Stellen Sie das Gerät nicht an Plätzen mit hoher Luftfeuchtigkeit auf, diese Einflüsse können das Gerät beschädigen.
- Achten Sie darauf, dass das Gerät gut belüftet ist, damit die entzogene Wärme abgeführt werden kann, andernfalls ist eine ordnungsgemäße Funktion nicht gewährleistet.
- Niemals die Lüftungsöffnungen abdecken. Halten Sie einen Mindestabstand von 10 cm zu Wänden oder anderen Gegenständen ein.
- Gerät so aufstellen, dass der Stecker zugänglich ist, damit das Gerät bei Bedarf schnell vom Netz getrennt werden kann.

Anschließen



GEFAHR! Gefahr durch elektrischen Strom!
Gerät kann bei unsachgemäßer Installation Verletzungen verursachen!

Vor der Installation die Daten des örtlichen Stromnetzes mit den technischen Angaben des Gerätes vergleichen (siehe Typenschild). Das Gerät nur bei Übereinstimmung anschließen!

Das Gerät ist nur auf die folgend beschriebene Art und Weise an das Wechselstromnetz anzuschließen, sonst besteht Gefahr durch elektrischen Strom.

- Das Gerät ist für den Betrieb an einer 12 V Netzsteckdose eines Autos (Zigarettenanzünder), eines Bootes oder Wohnmobils sowie an einem 230 V Wechselstromnetz ausgelegt.



VORSICHT!

Das Gerät über die **EIN-AUS-Taste** ausschalten, bevor Sie das Kabel an die Steckdose anschließen!

Stecken Sie niemals die **AC- und DC-Netzkabel gleichzeitig ein**, es kann zu Beschädigungen des Gerätes führen.

Wechselstrom (AC) 230 V

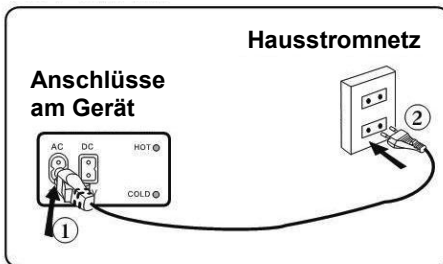

Schließen Sie das eine Ende des **AC Netzkabels** an den AC-Anschluss des Gerätes ① und das andere Ende ② an das Hausstromnetz.

Gleichstrom (DC) 12 V

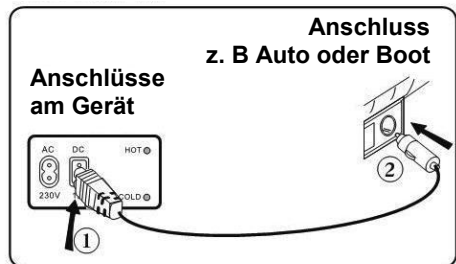

Schließen Sie das eine Ende des **DC Netzkabels** an den DC-Anschluss des Gerätes ① und das andere Ende ② an den Zigarettenanzünder (z.B. des Autos oder Bootes) an.

5.2 Bedienung

- Reinigen Sie das Gerät vor der Inbetriebnahme aus hygienischen Gründen innen und außen mit einem weichen feuchten Tuch und trocknen Sie es anschließend gründlich ab.

Eigenschaften des Gerätes

- Der Kühlschrank eignet sich zum Kühlen und Warmhalten von Lebensmitteln. Die gewünschte Temperatur wird über die entsprechenden Tasten auf der Bedienblende eingestellt.

Kühlen Die beste Leistung wird erreicht, wenn Sie den Kühlschrank mit Lebensmitteln und Getränken bestücken, die schon vorgekühlt sind. Sie bleiben dann kalt, solange das Gerät eingeschaltet bleibt.

Warmhalten Der Kühlschrank ist dafür ausgelegt, warme Speisen warm zu halten oder kalte Speisen aufzuwärmen.

- Das Gerät ist für den mobilen Einsatz geeignet und kann mit Hilfe der Griffmulde getragen werden.

Einstellungen



1. Drücken Sie die **EIN-/AUS**-Taste auf der Bedienblende, das Gerät beginnt zu arbeiten und in der Digitalanzeige wird die momentane Innentemperatur angezeigt.



HINWEIS!

Dieses Gerät ist mit einem **Mikrocomputer-Controller** und **Memory-Funktion** ausgestattet. Wenn Sie das Gerät ausschalten oder den Netzstecker ziehen und es nach einiger Zeit neu starten, wird das Gerät auf die zuletzt eingestellte Temperatur gekühlt oder aufgewärmt, bis eine neue Einstellung vorgenommen wird.



2. Stellen Sie die Temperatur im Bereich 4 °C - 60 °C ein, indem Sie die Tasten **▲** oder **▼** drücken, bis der gewünschte Wert in der Digitalanzeige erscheint.

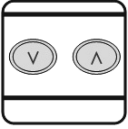

3. Nach 5 Sekunden ohne eine Taste zu drücken erscheint in der Digitalanzeige die aktuelle Innentemperatur. Kühl- oder Warmhaltemodus ist über die Temperatureinstellung automatisch geregelt und braucht nicht über weitere Tasten oder Schalter gewählt werden. Auf der Rückseite des Gerätes leuchtet entsprechend des gewählten Modus die grüne oder rote LED-Kontrolllampe.



4. Drücken Sie die Taste „“, wenn die Gerätetür geschlossen ist, um die Beleuchtung im Inneren des Gerätes einzuschalten.

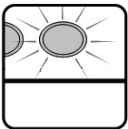

5. Die Innenbeleuchtung geht automatisch an, wenn die Tür geöffnet wird, unabhängig davon, ob Sie die Taste „“ gedrückt haben oder nicht.



6. Wenn das Gerät nicht benutzt wird, drücken Sie die **EIN/AUS**-Taste auf der Bedienblende und trennen Sie das Gerät von der Stromversorgung.

Hinweise und Tipps

- Lagern Sie Lebensmittel im Kühlschrank nur in Originalverpackungen oder geeigneten Behältern.
- Prüfen Sie, ob die Kühlleistung des Gerätes den Anforderungen der Lebensmittel, die Sie im Gerät aufbewahren wollen, entspricht.
- Lassen Sie die warmen Speisen erst abkühlen, bevor Sie diese im Kühlschrank kühl halten.
- Achten Sie darauf, dass Getränke oder Speisen in Glasbehältern nicht zu stark abkühlen. Beim Gefrieren dehnen sich Flüssigkeiten und Speisen und die Glasbehälter können zerstört werden.
- Um den Verlust der Kühlluft zu verringern, öffnen Sie das Gerät nicht häufiger als nötig und lassen Sie die Tür nicht länger offen als nötig.

6. Reinigung und Wartung



WARNUNG!

Vor der Reinigung das Gerät von der Stromversorgung trennen (Netzstecker ziehen!) und abkühlen lassen.

Verwenden Sie zur Reinigung des Gerätes keinen Druckwasserstrahl.

Achten Sie darauf, dass kein Wasser in das Gerät eindringt.

- Reinigen Sie das Gerät regelmäßig.
- Wird das Gerät bei hohen Umgebungstemperaturen oder hoher Luftfeuchtigkeit betrieben, sammeln sich Wassertropfen im Gerät. Dies ist **keine Störung!** Die Wassertropfen mit einem trockenen Tuch abwischen.

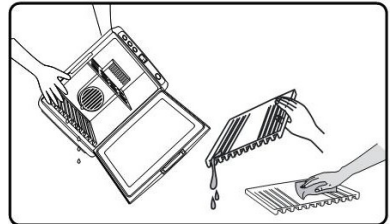

- Reinigen Sie das Gerät innen und außen mit einem feuchten Tuch. Verwenden Sie bei starken Verschmutzungen ein mildes Reinigungsmittel.

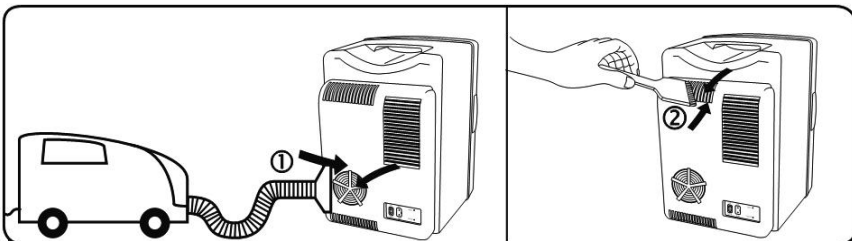
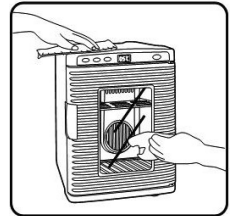

- Staub oder andere Verunreinigungen am Ventilator beeinträchtigen die Kühl- oder Wärmeleistung. Reinigen Sie den Ventilator regelmäßig. Verunreinigungen im Lufteintritts- und Luftaustrittsbereich können Sie mit einem Staubsauger absaugen oder mit einer Staubbürste beseitigen (Abb. ① + ②).

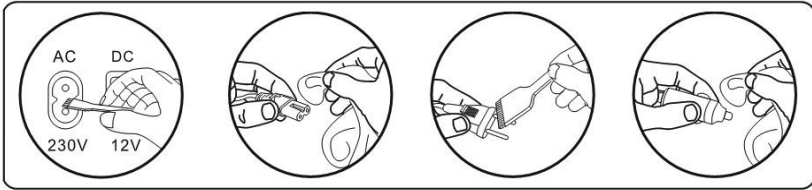

- Reinigen Sie regelmäßig die Stecker der Anschlussleitungen mit einem Tuch oder Bürste (Abb. oben). Zu viel Staubansammlung an den Steckern kann beim Anschluss des Gerätes Brand verursachen. Verwenden Sie **niemals** aggressive Reiniger oder Lösungsmittel.
- Verwenden Sie **niemals** scharfe oder harte Gegenstände, welche das Gerät beschädigen können.
- Wenn das Gerät längere Zeit nicht genutzt wird, reinigen Sie es sorgfältig und trocknen es anschließend ab. Achten Sie auf eine ausreichende Belüftung, da sich sonst Schimmelpilze und unangenehme Gerüche im Gerät bilden. Lassen Sie während der längeren Nutzungspausen die Tür geöffnet.

7. Mögliche Funktionsstörungen

Bei einer Funktionsstörung trennen Sie das Gerät sofort von der Stromversorgung. Prüfen Sie anhand folgender Tabelle, ob die Funktionsstörungen sich beheben lassen, bevor Sie einen Kundendienst benachrichtigen oder Händler kontaktieren.

Störung	Ursache	Lösung
Das Gerät kühlt nicht.	<ul style="list-style-type: none"> • Wackelkontakt zwischen Stecker und Steckdose des Gerätes. • Gerät ist direktem Sonnenlicht ausgesetzt. • Außenventilator blockiert oder verstopft. • Außenventilator oder Kühlelement defekt. • Gerät steht zu nah an der Wand oder anderen Gegenständen. 	<ul style="list-style-type: none"> • Stecker in die Steckdose des Gerätes oder Wandsteckdose fest einstecken. • Gerät an schattige und kühle Stelle mit guter Belüftung stellen. • Außenventilator reinigen, blockierende Gegenstände entfernen. • Händler kontaktieren. • Ausreichenden Abstand des Gerätes zur Wand oder anderen Gegenständen einhalten.
Seltsame Geräusche oder Vibrationen während des Betriebes.	<ul style="list-style-type: none"> • Betriebsstörung. 	<ul style="list-style-type: none"> • Gerät sofort ausschalten und Netzstecker ziehen. Händler kontaktieren.
Es riecht verbrannt oder das Gehäuse ist deformiert.	<ul style="list-style-type: none"> • Überhitzungsproblem. 	<ul style="list-style-type: none"> • Gerät sofort ausschalten und Netzstecker ziehen. Händler kontaktieren.

Wenn sich die Funktionsstörungen nicht beseitigen lassen:

- Gehäuse **nicht** öffnen,
- Kundendienst benachrichtigen oder Händler kontaktieren, wobei Folgendes anzugeben ist:
 - die Art der Betriebsstörung;
 - die Artikelnummer und Seriennummer (auf dem Typenschild an der Rückseite des Gerätes abzulesen);
 - Kaufdatum.

8. Entsorgung

Altgeräte



Elektrogeräte sind mit diesem Symbol gekennzeichnet. Elektrogeräte dürfen nicht in den Hausmüll. Kann das Gerät nicht mehr benutzt werden, ist jeder Verbraucher verpflichtet, Elektrogeräte getrennt vom Hausmüll bei den dafür vorgesehenen Sammelstellen seiner Gemeinde abzugeben.

HINWEIS

Elektroaltgeräte müssen fachgerecht verwertet und entsorgt werden, um Auswirkungen auf die Umwelt zu vermeiden.

- Trennen Sie das Gerät von der Netzversorgung und entfernen Sie das Netzanschlusskabel vom Gerät.